

# akua

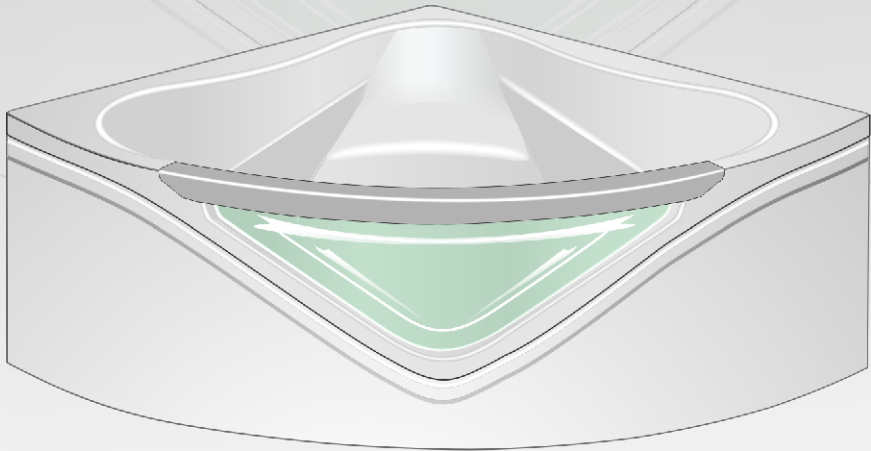

**Español**

**Bañera acrílica  
Instrucciones de montaje**

**Français**

**Baignoire acrylique  
Instructions de montage**

**English**

**Acrylic bathtub  
Installation instructions**

**Русский**

**Акриловые Ванны  
Инструкции по монтажу**

 **gala**

Fig-1

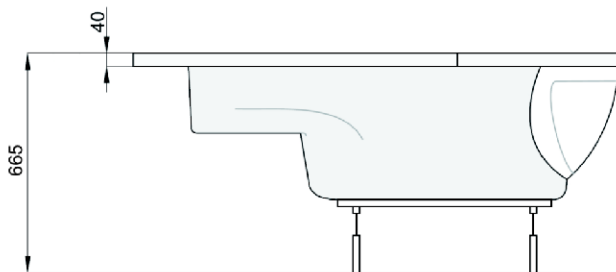
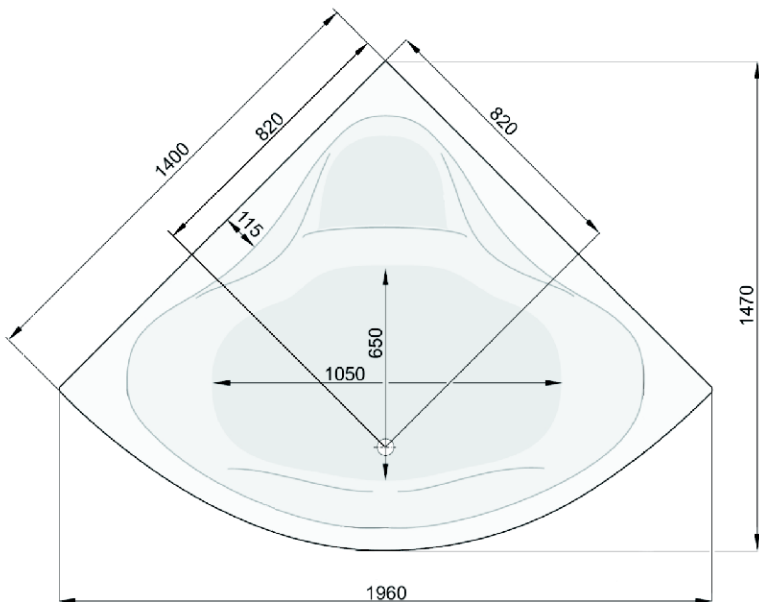
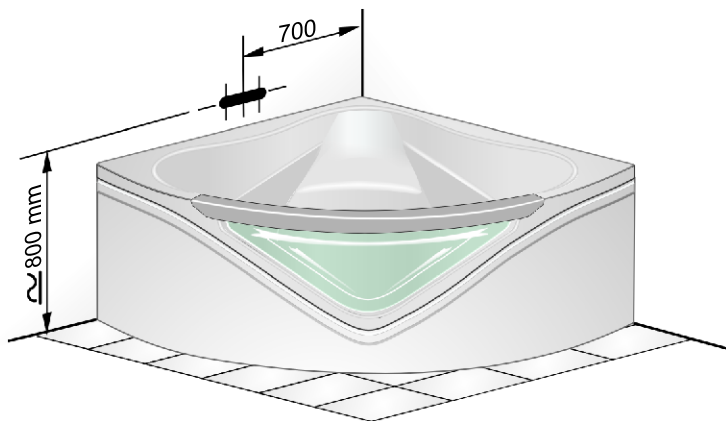

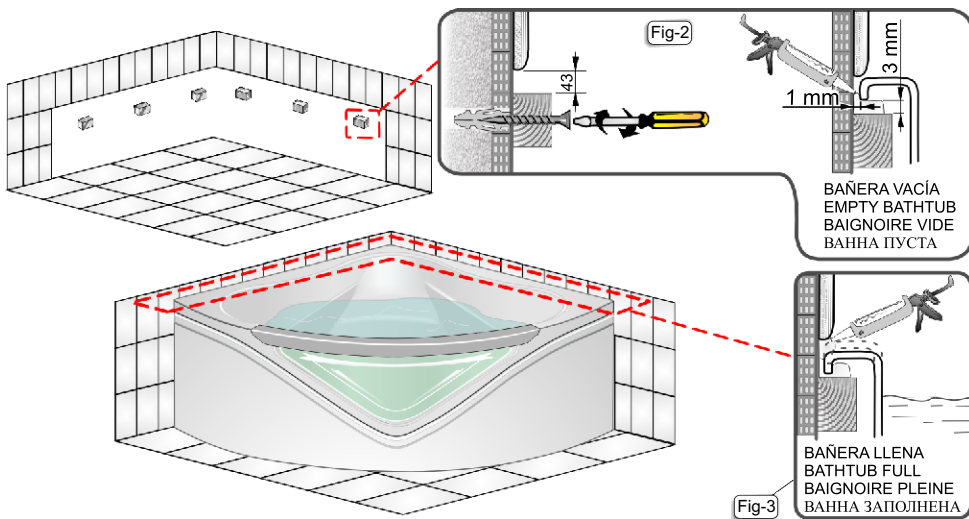
**INSTALACIÓN BAÑERA****Español**

Proteger la bañera antes de proceder a su instalación.

Realizar el tendido de tuberías de alimentación y desagüe situando la grifería según Fig-1.

Revestir paredes y suelo, dejando libre el espacio de la bañera.

Colocar los soportes de apoyo (no suministrados) distribuyéndolos uniformemente y depositar silicona según Fig-2.

Antes de colocar la bañera en su emplazamiento, montar la grifería. (La ubicación que se muestra en Fig. 1 es únicamente a título orientativo).

Colocar la bañera. **Regular la altura y nivelar.**

Fijar los pies al suelo.

Conectar el desagüe intercalando un elemento elástico.

Montar el faldón.

Llenar la bañera de agua y sellar las uniones con silicona según Fig-3.

**BATHTUB INSTALLATION****English**

Protect the bathtub before its installation.

Install the water supply and drainage piping, placing the taps as shown in Fig-1.

Install floor and wall coverings, leaving the bathtub area free.

Place supports (not included) uniformly and apply silicone as shown in Fig-2.

Before positioning the bathtub, install the taps. (The position showed in Fig-1 is only a guide).

Place the bathtub. **Regulate height and set level**

Position the legs and secure them to the floor.

Connect the drainage pipe using an elastic joint.

Install the skirting.

Fill the bathtub with water and seal all joints with silicone, as shown in Fig-3.

**INSTALLATION DE LA BAIGNOIRE****Français**

Protéger la baignoire avant de procéder à son installation.

Poser les tuyauteries d'alimentation et d'écoulement des eaux en plaçant la robinetterie conformément à la Fig-1.

Revêtir les murs et le sol en prenant soin de laisser l'espace réservé à la baignoire vide.

Placer des appuis (pas inclus) de manière uniforme et poser la silicone conformément à la Fig-2.

Avant d'installer la baignoire dans l'emplacement qui lui est réservé, monter la robinetterie. (La situation décrite dans la Fig-1 est uniquement à titre indicatif).

Installer la baignoire. **Régler la hauteur et mettre à niveau.**

Asseoir les pieds et les fixer au sol

Raccordez le tuyau d'écoulement des eaux en intercalant un élément élastique.

Monter le tablier.

Remplir la baignoire d'eau et sceller les jointures avec de la silicone, conformément à la Fig-3.

**УСТАНОВКА БАНИ****Русский**

Обезопасить ванну перед ее монтажом.

Выполнить укладку труб снабжения водой и слива, расположив краны, как показано на Fig-1.

Облицевать пол и стены, оставив место для ванны свободным.

Установить опоры (не входящие в набор) и залить силикон в соответствии с Fig-2.

Прежде чем установить ванну, смонтировать краны. (Расположение на Fig-1 ориентировочно).

**Отрегулировать ножки по высоте и установить горизонтально.**

Укрепить и зафиксировать их на полу.

Подсоединить водослив, прокладывая эластичный элемент.

Смонтировать защитную стенку.

Наполнить ванну водой и залить соединения силиконом согласно Fig-3.

1

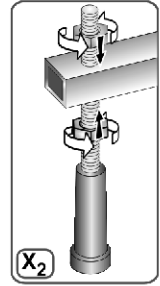
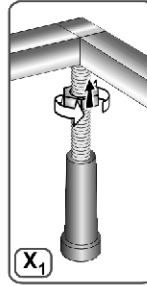
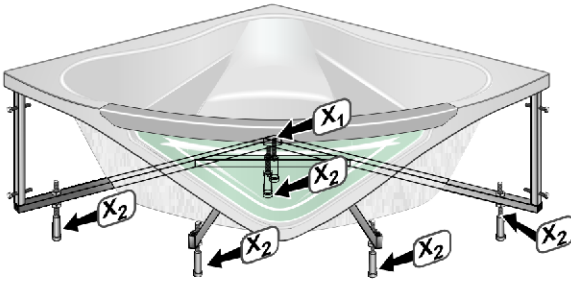

2

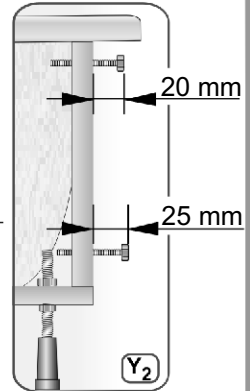
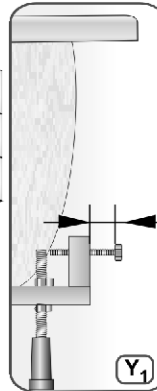
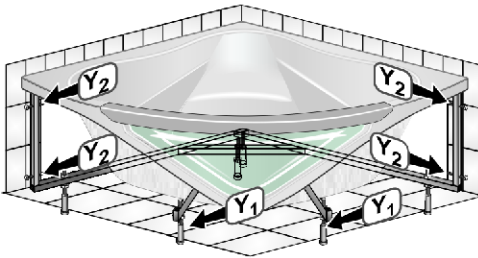

3

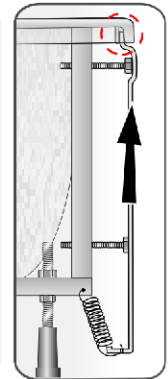
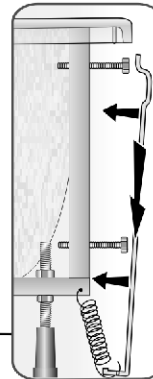
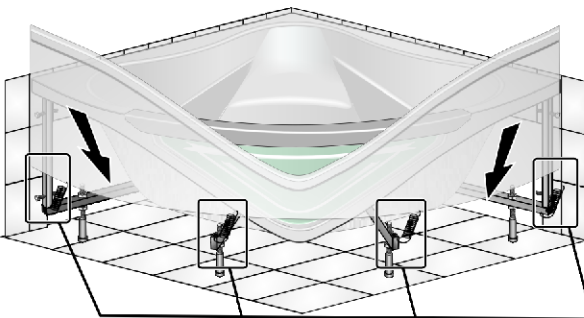

### Cerámicas Gala, S.A.

Ctra. Madrid - Irún, Km. 244 - Apartado de Correos, 293 - 09080 BURGOS - ESPAÑA  
 ☎ Teléf. 947 474 100 📠 Fax. 947 474 103 E\_mail: general@gala.es www.gala.es

Las medidas e información son a título orientativo y susceptibles de modificación sin previo aviso. Este documento anula los anteriores.  
 All information and dimensions should be considered merely approximate and are subject to modification without notice. This document cancels the former ones.  
 Les cotes et informations sont à titre indicatif et peuvent subir des modifications sans avis préalable. Le document annule les précédents.  
 Размеры и информация указаны ориентировочно и могут быть изменены без предупреждения. Этот документ аннулирует все предыдущие.